

1. MONTÁŽNE PROFILY PRE FOTOVOLTAICKÉ PANELY

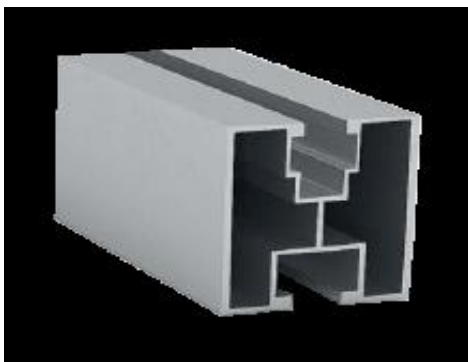

Montážny profil P4040-...

Profil hliníkový strieborný

Predajná cena bez dph	Predajná cena s dph	skladová dostupnosť
--------------------------	------------------------	------------------------

Materiál	Hliník
Farba	Strieborná
Rozmer profilu	40x40
Horná drážka	na maticu štvorhrannú M8 (katalógové číslo WK8)
Spodná drážka	na šesťhrannú skrutku M10 (katalógové číslo SS10)
Hmotnosť	0,8 kg/m

Dĺžka	Kód produktu		
2070 mm	P4040-2070	11,35	13,62 DD 5 dni
2200 mm	P4040-2200	12,05	14,46 SKLAD
2350 mm	P4040-2350	12,88	15,46 DD 5 dni
2400 mm	P4040-2400	13,15	15,78 DD 5 dni
3100 mm	P4040-3100	16,99	20,38 DD 5 dni
3240 mm	P4040-3240	19,27	23,12 DD 5 dni
3300 mm	P4040-3300	18,08	21,70 SKLAD
4140 mm	P4040-4140	22,69	27,23 DD 5 dni
4300 mm	P4040-4300	23,56	28,27 DD 5 dni
4400 mm	P4040-4400	24,11	28,93 SKLAD
4700 mm	P4040-4700	25,75	30,90 SKLAD

6210 mm	P4040-6210	34,04	40,85	DD 5 dni
6480 mm	P4040-6480	38,53	46,24	DD 5 dni
6600 mm	P4040-6600	36,16	43,39	SKLAD



Montážny profil P4040-...

Profil hliníkový čierny, eloxovaný

Materiál	Hliník
Farba	Čierna
Rozmer profilu	40x40
Horná drážka	na maticu štvorhrannú M8 (katalógové číslo WK8)
Spodná drážka	na šesťhrannú skrutku M10 (katalógové číslo SS10)
Hmotnosť	0,8 kg/m

Dĺžka	Kód produktu			
6600 mm	P4040-6600C	53,66	64,39	DD 5 dni



Drážková montážna lišta s guľičkou P4040K/T-

...
Montážna lišta 40x40, drážka s guľičkou (K/T)

Materiál	Hliník
Farba	Strieborná
Rozmer profilu	40x40
Horná drážka	Pre posuvnú maticu s guľičkou (nutenstein) M8 (kat. č. WPK)
Spodná drážka	Pre skrutku M10 s kladivovou hlavou (kat. č. ST10)
Hmotnosť	0,8 kg/m

Dĺžka	Kód produktu		
2250 mm	P4040K/T-2250	13,11	15,74 DD 5 dni



Hlinikový L profil

L profil 40x40x3

Materiál	Hliník
Farba	Strieborná
Rozmer profilu	40x40x3
Dĺžka	4m
Hmotnosť	0,63 kg/m

Dĺžka	Kód produktu		
4000 mm	K40403	16,97	20,36 SKLAD



TRAPÉZOVÝ PROFIL T40-300

Trapézový profil výška 40 mm, dĺžke 300 mm, z EPDM

3,36

4,03 SKLAD

Materiál	Hliník
Farba	Strieborná
Výška	40 mm
Šírka	115 mm
Dĺžka	300 (+/-5mm)
Hmotnosť	0,33 kg



TRAPÉZOVÝ PROFIL T40-400

Trapézový profil výška 40 mm, dĺžka 400 mm, z EPDM

3,92

4,71 SKLAD

Materiál	Hliník
Farba	Strieborná
Výška	40 mm
Šírka	115 mm

Dĺžka	400 (+/-5mm)
Hmotnosť	0,434 kg



TRAPÉZOVÝ PROFIL T40-4848

Trapézový profil výška 40 mm, dĺžka 4848 mm, bez EPDM

40,30

48,36 DD 5 dni

Materiál	Hliník
Farba	Strieborná
Výška	40 mm
Šírka	115 mm
Dĺžka	4848 (+/-5mm)
Hmotnosť	5,26 kg

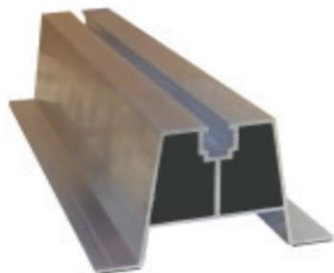

TRAPÉZOVÝ PROFIL T70-300

Trapézový profil výška 70 mm, dĺžka 300 mm, z EPDM

4,03

4,84 DD 5 dni

Materiál	Hliník
Farba	Strieborná

Výška	70 mm
Šírka	115 mm
Dĺžka	300 (+/-5mm)
Hmotnosť	0,516 kg

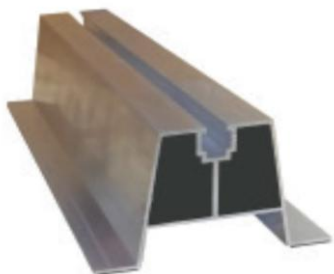

TRAPÉZOVÝ PROFIL T70-400

Trapézový profil výška 70 mm, dĺžka 400 mm, z EPDM

5,09

6,11 DD 5 dni

Materiál	Hliník
Farba	Strieborná
Výška	70 mm
Šírka	115 mm
Dĺžka	400 (+/-5mm)
Hmotnosť	0,697 kg



TRAPÉZOVÝ PROFIL T100-300

Trapézový profil výška 100 mm, dĺžka 300 mm, z EPDM

4,63

5,56 DD 5 dni

Materiál	Hliník
Farba	Strieborná
Výška	100 mm
Šírka	120 mm
Dĺžka	300 (+/-5mm)
Hmotnosť	0,55 kg



TRAPÉZOVÝ PROFIL T100-400

Trapézový profil výška 100 mm, dĺžka 400 mm, z EPDM

5,83

7,00 DD 5 dni

Materiál	Hliník
Farba	Strieborná
Výška	100 mm
Šírka	120 mm
Dĺžka	400 (+/-5mm)
Hmotnosť	0,75 kg



Škridloplech PROFIL T60BD-400

Škridloplech profil výška 60 mm, skosený 5st , dĺžka 400 mm, z EPDM

3,92

4,71 SKLAD

Materiál	Hliník
Farba	Strieborná
Výška	60 mm
Šírka	95 mm
Dĺžka	400 (+/-5mm)
Hmotnosť	0,434 kg

2. ÚCHYTY PRE ŠIKMÉ STRECHY



ÚCHYT S S1-25/4

Úchyt „S” 25x4 mm, dĺžka 470 mm, bez regulácie

3,53

4,24 DD 5 dni

Materiál	Nerezová ocel.1.4016
Rozmery pásoviny	25 x 4 mm

Otvor pre pripevnení k late	fi 9 mm
Výška sedlovky	65 mm
Celková dĺžka	470 mm
Otvor pre montážny profil	11 x 40 mm
Výška (od dosky k sedlovke)	105–140 mm
Skrutka M10x20	M10x20 nerezová oceľ A2
Matica	M10 nerezová oceľ A2
Váha	0,48 kg



ÚCHYT S-R

S1R-25/4

Úchyt „S” 25x4 mm, dĺžka 470 mm, z reguláciou

3,18

3,82 DD 5 dni

Materiál	Nerezová oceľ.1.4016
Rozmery pásoviny	25 x 4 mm
Otvor pre pripevnení k late	fi 9 mm
Výška sedlovky	65-90 mm
Celková dĺžka	470 mm
Otvor pre montážny profil	11 x 40 mm
Výška (od dosky k sedlovke)	105 - 140 mm
Skrutka M10x20	M10x20 nerezová oceľ A2
Matica	M10 nerezová oceľ A2
Váha	0,57 kg

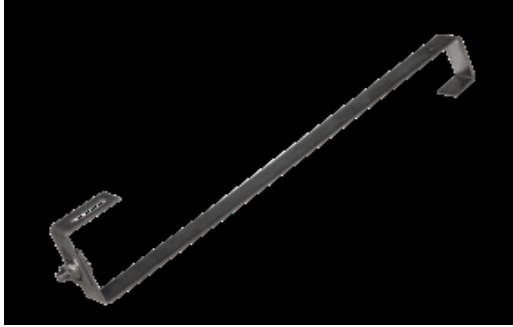

ÚCHYT S-R S1R-30/4

Úchyt „S” 30x4 mm, dĺžka 470 mm, s reguláciou

4,77

5,73 DD 5 dni

Materiál	Nerezová ocel.1.4016
Rozmery pásoviny	30 x 4 mm
Otvor pre pripevnení k late	fi 9 mm
Výška sedlovky	65-90 mm
Celková dĺžka	470 mm
Otvor pre montážny profil	11 x 40 mm
Výška (od dosky k sedlovke)	105 - 140 mm
Skrutka M10x20	M10x20 nerezová oceľ A2
Matica	M10 nerezová oceľ A2
Váha	0,65 kg



ÚCHYT S-R S2R-30/4

Úchyt „S” 30x4 mm, dĺžka 530 mm, s reguláciou

5,30

6,36 DD 5 dni

Materiál	Nerezová ocel.1.4016
-----------------	----------------------

Rozmery pásoviny	30 x 4 mm
Otvor pre pripevnení k late	fi 9 mm
Výška sedlovky	65-90 mm
Celková dĺžka	530 mm
Otvor pre montážny profil	11 x 40 mm
Výška (od dosky k sedlovke)	105 - 140 mm
Skrutka M10x20	M10x20 nerezová oceľ A2
Matica	M10 nerezová oceľ A2
Váha	0,7 kg



ÚCHYT Falcovaný plech RBK-1

Úchyt na falc plechovej strechy, nerez

3,25

3,90 SKLAD

Materiál	Nerezová oceľ.1.4016
Otvor pre montážny profil	11 x 40 mm
Šírka	4 mm
Výška	45 mm
Celková dĺžka	90 mm
Skrutky	imbus M8 x 25 nerezová oceľ A2
Matica	M8 nerezová oceľ A2
Váha	0,36 kg



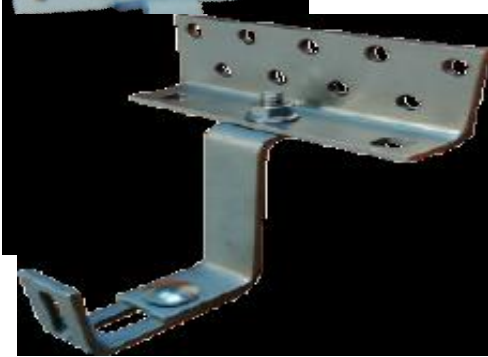

ÚCHYT S DVOJITÝM NASTAVENÍM R2 - 115

Úchyt pod škridlu, s dvojitým nastavením

5,48

6,57 SKLAD

Materiál	Nerezová ocel.1.4016
Montážna doska	(DxŠxV) 140x50x5 mm
Rozmery pásoviny	(ŠxD) 30x5 mm
Otvory v montážnej doske	9 x fi 9mm
Výška (od dosky k úchytu profilu)	50 - 85 mm
Výška pásoviny	45 - 70 mm
Otvor pre montážny profil	11 x 40 mm
Celková výška	115 - 155 mm
Výška (od dosky k úchytu profilu)	45 mm
Dĺžka sedlovky	115 mm
Skrutky	M10 x 20 nerezová oceľ A2
Matica	M10 nerezová oceľ A2
Váha	0,70 kg



ÚCHYT S DVOJITÝM NASTAVENÍM R2 - 180

Úchyt pod škridlu, s dvojitým nastavením

6,01

7,21 SKLAD

Materiál	Nerezová ocel.1.4016
Montážna doska	(DxŠxV) 140x50x5 mm
Rozmery pásoviny	(ŠxD) 30x5 mm
Otvory v montážnej doske	9 x fi 9mm
Výška (od dosky k úchytu profilu)	50 - 85 mm
Výška pásoviny	45 - 70 mm
Otvor pre montážny profil	11 x 40 mm
Celková výška	115 - 155 mm
Výška (od dosky k úchytu profilu)	45 mm
Dĺžka sedlovky	180 mm
Skrutky	M10 x 20 nerezová oceľ A2
Matica	M10 nerezová oceľ A2
Váha	0,78 kg

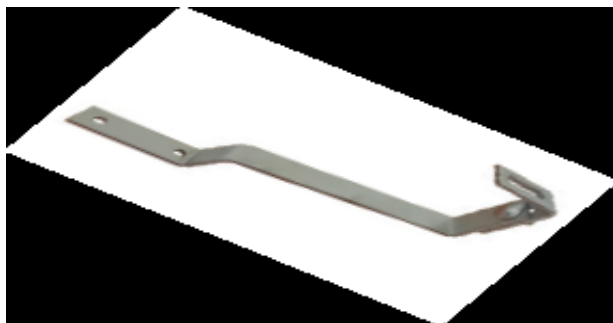

ÚCHYT K-R K-R

Úchyt pod škridlu, s reguláciou

4,24

5,09 DD 5 dni

Materiál	Nerezová ocel.1.4016
Rozmery pásoviny	(ŠxD) 30x5 mm
Otvor v sedlovke	11 x 40 mm
Otvory v montážnej doske	9 x fi 9mm
Výška (od dosky k úchytu profilu)	140-175 mm
Celková dĺžka	300 mm

Otvor pre montážny profil	11 x 40 mm
Skrutky	M10 x 20 nerezová oceľ A2
Matica	M10 nerezová oceľ A2
Váha	0,48 kg

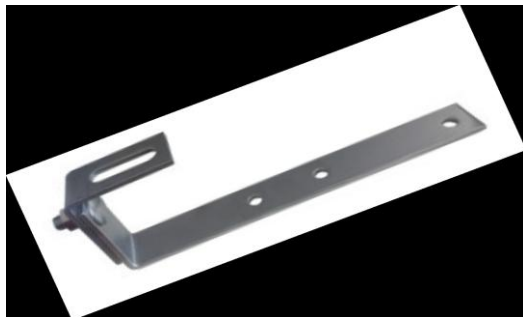

ÚCHYT NA BITUMENOVÉ KRYTINY G-R

Úchyt pre bitúmenové krytiny (dechtový papier, šindel'), s reguláciou

3,36

4,03 DD 5 dni

Materiál	Nerezová oceľ.1.4016
Rozmery pásoviny	(ŠxDxV) 30x4x65 mm
Otvor v sedlovke	11 x 40 mm
Otvory pre pripevnenie ku krokve	3 x fi 9mm
Celková dĺžka	240 mm
Otvor pre montážny profil	80 x 115 mm
Skrutky	M10 x 20 nerezová oceľ A2
Matica	M10 nerezová oceľ A2
Váha	0,38 kg



ÚCHYT NA PLECHY

PO

Úchyt na plechy, trapézové plechy

1,35

1,62 DD 5 dni

Materiál	Hliník
Dĺžka	83 mm
Šírka	40 (+/-2) mm
Výška	14 mm
Váha	0,18 kg

3. ÚCHYTY PRE ROVNÉ STRECHY



Vysoký montážny trojuholník - 15 stupňov

TD-15

Hliníkový montážny trojuholník,
vertikálna montáž (kompletná sada s 3 skrutkami
a 3 maticami M10 / A2 / 70)

18,38

22,06 DD 5 dni

Materiál	Hliník
Rozmery Hliníkového profilu L	40x40x3 mm
Orientácia panelov	Vertikálna

Skrutky	40 (+/-2) mm
Matice	M10x20 nerezová oceľ A2
Váha	M10 nerezová oceľ A2
Uhol náklonu	15 °
Rozmery trojuholníka	403 x 1450 x 1450 mm



Vysoký montážny trojuholník - 30 stupňov TD-30

18,38

22,06 SKLAD

Hliníkový montážny trojuholník,
vertikálna montáž (kompletná sada s 3 skrutkami
a 3 maticami M10 / A2 / 70)

Materiál	Hliník
Rozmery Hliníkového profilu L	40x40x3 mm
Orientácia panelov	Vertikálna
Skrutky	40 (+/-2) mm
Matice	M10x20 nerezová oceľ A2
Váha	M10 nerezová oceľ A2
Uhol náklonu	30 °
Rozmery trojuholníka	850 x 1700 x 1450 mm



Nízky montážny trojuholník - 15 stupňov TM-15

Hliníkový

12,73

15,27 DD 5 dni

montážny trojuholník,
horizontálna montáž (kompletná sada s 3 skrutkami
a 3 maticami M10 / A2 / 70)

Materiál	Hliník
Rozmery Hliníkového profilu L	40x40x3 mm
Orientácia panelov	Horizontálna
Skrutky	40 (+/-2) mm
Matice	M10x20 nerezová oceľ A2
Váha	M10 nerezová oceľ A2
Uhol náklonu	15 °
Rozmery trojuholníka	260 x 930 x 860 mm



Nízky montážny trojuholník - 30 stupňov TM-30

12,73

15,27 SKLAD

Hliníkový montážny trojuholník,
horizontálna montáž (kompletná sada s 3 skrutkami
a 3 maticami M10 / A2 / 70)

Materiál	Hliník
Rozmery Hliníkového profilu L	40x40x3 mm
Orientácia panelov	Horizontálna

Skrutky	40 (+/-2) mm
Matice	M10x20 nerezová ocel' A2
Váha	M10 nerezová ocel' A2
Uhol náklonu	15 °
Rozmery trojuholníka	533 x 900 x 1060 mm

3. SKRUTKY A MATICE



Nerezová šesťhranná matica s prírubou

Matica s prírubou NK10	M10, DIN 6923, Nerez A2	0,12	0,15 SKLAD
Matica s prírubou NK8	M8, DIN 6923, Nerez A2	0,09	0,11 SKLAD

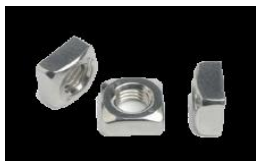

Štvorhranná Matica

Štvorhranná matica WK8	M8, 13x6,5mm, DIN 557, Nerez A2	0,07	0,09 SKLAD
Štvorhranná matica WK10	M10, 17x8mm, DIN 557, Nerez A2	0,16	0,20 DD 5 dni



T-drážková Matica

T-drážková Matica WPK	M8, 13x10x22mm, hliník	0,22	0,27 SKLAD
-----------------------	------------------------	------	------------



Šesťhranná Matica

Šesťhranná Matica NS10	M10, 13x10mm, DIN 934, Nerez A2	0,12	0,14 SKLAD
------------------------	---------------------------------	------	------------



Kladivové skrutky

Kladivová skrutka ST8-20	M8, 20mm, Nerez A2	0,26	0,31 DD 5 dni
Kladivová skrutka ST8-25	M8, 25mm, Nerez A2	0,26	0,31 SKLAD
Kladivová skrutka ST10-25	M10, 25mm, Nerez A2	0,29	0,35 SKLAD



Imbusové skrutky

Imbusová skrutka SIM8-20	M8, 20mm, DIN 912, celo závit, Nerez A2	0,14	0,17 SKLAD
Imbusová skrutka SIM8-25	M8, 25mm, DIN 912, celo závit, Nerez A2	0,13	0,16 SKLAD
Imbusová skrutka SIM8-30	M8, 30mm, DIN 912, celo závit, Nerez A2	0,15	0,18 SKLAD
Imbusová skrutka SIM8-35	M8, 35mm, DIN 912, celo závit, Nerez A2	0,19	0,22 SKLAD
Imbusová skrutka SIM8-40	M8, 40mm, DIN 912, celo závit, Nerez A2	0,20	0,25 DD 5 dni



Skrutky so šesťhrannou hlavou, nerez

Šesťhranná skrutka SS10-20	M10, 20mm, DIN 933, Nerez A2	0,20	0,23 SKLAD
Šesťhranná skrutka SS10-25	M10, 25mm, DIN 933, Nerez A2	0,21	0,25 SKLAD

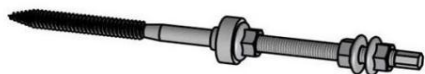

Závesné kombi skrutky DG10-... Nerezové

kombi skrutky so sadou 3 matic a EPDM tesnením

Závesná kombi skrutka DG10-200	M10x200mm, dĺžka závitú do dreva / metrický závit 67mm / 115mm	1,38	1,65 SKLAD
Závesná kombi skrutka DG10-250	M10x250mm, dĺžka závitú do dreva / metrický závit 77mm / 125mm	1,48	1,78 SKLAD

Závesná kombi skrutka DG10-300

M10x300mm, délka závitu do dřeva / metrický závit 97mm / 170mm

1,87

2,25 SKLAD



Skrutky samorezné SG6

s podložkou a EPDM, bimetal s tvrdým niklovým hrotom,
kónický, jemný závit, nerezové

Skrutka samorezná SG6-25

priemer 6mm, dĺžka 25mm, Nerez

0,44

0,53 SKLAD



Tesárske vruty s hlavou WC

pozinkované, torx

Vrut WC-6-400C

6mm, dĺžka 40mm, Pozink

0,09

0,11 DD 5 dni

Vrut WC-6-600C

6mm, dĺžka 60mm, Pozink

0,10

0,12 DD 5 dni

Vrut WC-6-800C

6mm, dĺžka 80mm, Pozink

0,12

0,14 SKLAD

Vrut WC-8-800C

8mm, dĺžka 80mm, Pozink

0,16

0,20 SKLAD



Tesárske vruty s hlavou WC

nerezové A2, torx

Vrut WC-6-40A2

6mm, dĺžka 40mm, Nerez A2

0,42

0,50 DD 5 dni

Vrut WC-6-60A2

6mm, dĺžka 60mm, Nerez A2

0,51

0,61 DD 5 dni

Vrut WC-8-80A2

8mm, dĺžka 80mm, Nerez A2

0,70

0,84 DD 5 dni



Kotva rozperná do betónu

DIN 976, nerezová A2

KTWM10-90

M10, dĺžka 90mm, Nerez A2

1,12

1,34 SKLAD

4. Montážne svorky



Koncová svorka panela KK-...

Materiál	Hliník
Farba	Strieborná
Priemer otvoru	8,5mm
Kompatibilná skrutka	Imbusová skrutka M8 (o 10 mm kratšia než výška rámu panela)

Šírka	50 mm
Výška	26,8 mm

Dĺžka / Celková dĺžka	Kód produktu		
30mm / 33mm	KK-30	0,37	0,45 SKLAD
32mm / 35mm	KK-32	0,37	0,45 DD 5 dni
35mm / 38mm	KK-35	0,37	0,45 SKLAD
38mm / 33mm	KK-38	0,37	0,45 DD 5 dni
40mm / 43mm	KK-40	0,37	0,45 DD 5 dni

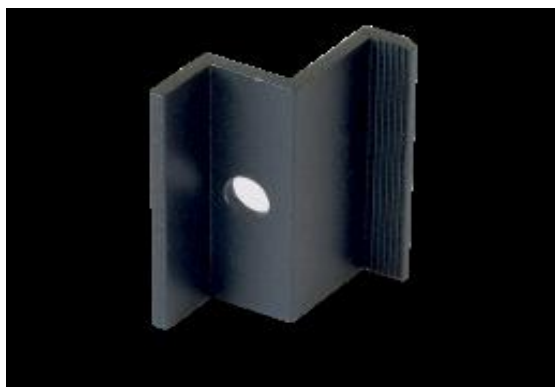

Koncová svorka panela KK-...C

Materiál	Hliník
Farba	Čierna
Priemer otvoru	8,5mm
Kompatibilná skrutka	Imbusová skrutka M8 (o 5-10 mm kratšia než výška rámu panela)
Šírka	50 mm
Dĺžka	26,8 mm

Výška / Celková výška	Kód produktu
-----------------------	--------------

30mm / 33mm	KK-30C	0,56	0,67 SKLAD
32mm / 35mm	KK-32C	0,56	0,67 SKLAD
35mm / 38mm	KK-35C	0,56	0,67 SKLAD
38mm / 33mm	KK-38C	0,56	0,67 DD 5 dni
40mm / 43mm	KK-40C	0,56	0,67 DD 5 dni



Stredová svorka panela KS-...C

Materiál	Hliník
Farba	Čierna / Strieborná
Priemer otvoru	8,5mm
Kompatibilná skrutka	Imbusová skrutka M8 (o 5-10 mm kratšia než výška rámu panela)
Šírka	50 mm
Výška	25 mm
Dĺžka	19 mm

Farba	Kód produktu		
strieborná	KS-1	0,37	0,45 SKLAD
čierna	KS-1C	0,56	0,67 SKLAD

4. Ostatné príslušenstvo

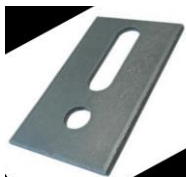

MONTÁŽNÉ ADAPTÉRY PRE ZÁVESNÉ KOMBISKRUTKY AD8

nerezové A2, torx

Materiál	Nerezová ocel.1.4016		
Rozmer otvor 1	fi 11 mm		
Rozmer otvor 2	40x11 mm		
Adaptér AD80305	šírka 30mm, dĺžka 80mm, hrúbka 5mm	0,70	0,84 SKLAD
Adaptér AD80453	šírka 45mm, dĺžka 80mm, hrúbka 3mm	0,70	0,84 DD 5 dni
Adaptér AD80405	šírka 40mm, dĺžka 82mm, hrúbka 5mm	1,30	1,56 DD 5 dni



Spojka montážneho profilu LS12

Spojka montážneho profilu 40x40 mm, hliník, dĺžka 120 mm,
spojovanie skrutkami M10

0,84 1,00 SKLAD

Materiál	Hliník
Rozmery	120x45x2,5 mm
Vnútorný rozmer	40mm
Rozmer otvor 1	11 mm

Spojka LS-12

šírka 30mm, dĺžka 80mm, hrúbka 5mm

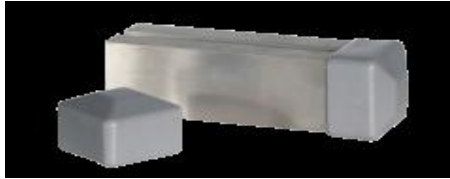

Ukončenie montážneho profilu Z40

Koncovka pre montážne profily 40x40 mm, LDPE

Materiál	LDPE		
Rozmery	40x40x32 mm		
Hĺbka vysadenia	21 mm		
Farba	Kód produktu		
Ukončenie čierne	Z40CZ	0,18	0,21 SKLAD
Ukončenie strieborné	Z40SZ	0,18	0,21 SKLAD

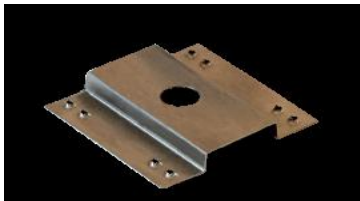

Uzemňujúci pliešok pre fotovoltaické panely

Materiál	Nerez, A2		
Rozmery	40x40x6 mm		
Kód produktu	PUZ1	0,33	0,39 SKLAD

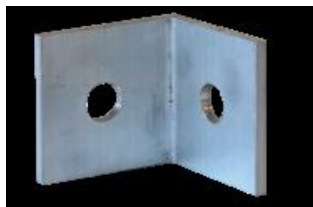

Uholník k L profilom

Materiál	Hliník
Rozmery	40x40x40 mm

Kód produktu	LBK	1,26	1,51 SKLAD
---------------------	-----	------	------------



Fotovoltaické konektory MC4

Stupeň krytia	IP 67
Priemer kábla	5,5 – 9 mm
Prierez vodiča	2,5 - 6 mm ²
Teplota	-40 +90
Napätie	do 1500 V
Menovitý prúd	do 30 A

Typ	Kód produktu		
MC4 Samica	MC4-F	0,88	1,06 SKLAD
MC4 Samec	MC4-M	0,88	1,06 SKLAD
Staubli - MC-PV-4-EVO2 pár	MC-PV-4-EVO2	2,93	3,52 SKLAD



Káblový klip na rám panela

FVE klipsová spona pre uchytenie solárneho kábla 4-6mm², nerez

Upevnenie kábla	2ks 4 - 6mm ²
Výška	18 mm
Šírka	22 mm
Hrúbka	9 mm
Váha	0,01 kg

Typ	Kód produktu		
Káblovy klip pre 2ks vodiča 4-6mm ²	KLIP-2	0,25	0,30 SKLAD
Káblovy klip pre 2ks vodiča 4-6mm ² , uhlový	KLIP-2 90st	0,30	0,36 SKLAD



Fotovoltaický kábel

Solárny kábel H1Z2Z2-K bezhalogénový, UV odolný, špeciálne vyrobený pre fotovoltaiku, pre vnútorné i vonkajšie použitie, dvojplášťový

Typ	H1Z2Z2-K
-----	----------

Prierez jadra	6 mm ²
Hmotnosť vodiča	6,2 mm
Vonkajší priemer vodiča	9 mm
Jadro	pocínovaná meď
Izolácia jadra	zosieťovaný netoxický elastomér
Menovité napätie	1500V
Farba plášťa	čierna
Váha	0,75 kg

Typ	Kód produktu		
Fotovoltaický kábel H1Z2Z2-K 6mm2	H1Z2Z2-K 1x6	1,23	1,48 SKLAD

EPDM Tesnenia



Typ	Kód produktu		
Tesnenie EPDM 20x2 - samolepiace 20m	EPDM202	7,44	8,93 SKLAD
Tesnenie EPDM 30x2 - samolepiace 20m	EPDM302	11,16	13,40 SKLAD
Tesnenie EPDM 40x2 - samolepiace 20m	EPDM402	14,88	17,86 DD 5 dni
EPDM podložka M10	EPDM10	0,13	0,16 SKLAD
EPDM podložka M12	EPDM12	0,13	0,16 DD 5 dni

Elektroinštalačný materiál

Typ	Kód produktu		
Rozvodnica plastová 1500VDC 12M povrchová IP40	ECHT12PT	26,98	32,38 SKLAD

Rozvodnica plastová 1500VDC 24M povrchová IP40 p ECHT24PT		37,15	44,58 SKLAD
Rozvodnica plastová 1500VDC 36M povrchová IP40 p ECHT36PT		45,39	54,46 SKLAD
poistkový odpojovač 1kV, 30A, 2P na DIN lištu	EATON CHPV2U	10,53	12,64 SKLAD
2 pól poistkový odpájač 1000VDC, 32A, 10x38	VCX CFP-32	6,72	8,06 SKLAD
DC pojistka 1000V 10x38 mm 16A	VCX GpV-16A	3,84	4,61 SKLAD
Uzemňovací kábel 16 mm ² , zeleno-žltý	CYA 16	3,13	3,76 SKLAD
Uzemňovací kábel 6 mm ² , zeleno-žltý	CYA 6	1,05	1,26 SKLAD
Káblová chránička UV, 320N, 25mm, čierna	CHUV25	0,72	0,86 SKLAD
Káblová chránička UV, 320N, 32mm, čierna	CHUV32	1,00	1,20 SKLAD
UV Príchytky pre chráničku pr. 25 mm	UVPR25	1,44	1,73 SKLAD
UV Príchytky pre chráničku pr. 32 mm	UVPR32	1,76	2,11 SKLAD
VCX Prepäťová ochrana 1000VDC, T2, 2P	VCX PV375	39,26	47,11 SKLAD
EATON prepäťová ochrana DC trieda 2 1000VDC	SPPVT2-10-2+PE	85,12	102,14 SKLAD
EATON prepäťová ochrana DC trieda 1+2 600VDC	SPPVT12-06-2+PE	121,04	145,25 SKLAD
EATON prepäťová ochrana DC trieda 1+2 1000VDC	SPPVT12-10-2+PE	132,85	159,42 SKLAD
EATON zvodič prepätia AC, T1+2, 4pól - TN-S	SPBT12-280/4	151,98	182,38 SKLAD
Ekvipotenciálna svorka 30x4mm, 7x2,5-25mm ²	POT-16/25-1R	7,83	9,39 SKLAD